

WORX

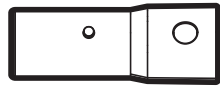

Gutter Cleaning Kit	EN	P04
Trousse de nettoyage de gouttières	F	P06
Kit de limpieza de canales	ES	P08

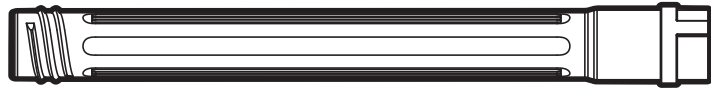
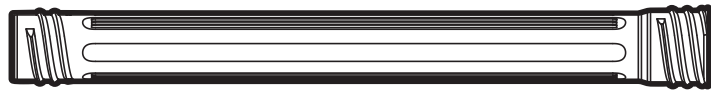

HELPLINE NUMBER
1-866-354-WORX (9679)

WA4090

Fits WORX models: WG545 series, WG565 series, WG575 series

S'adapte aux modèles WORX suivants: Série WG545, Série WG565, Série WG575

Para los modelos WORX: Series WG545, Series WG565, Series WG575

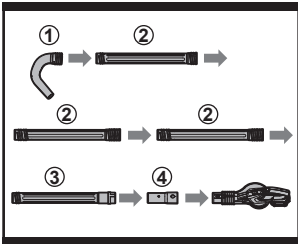
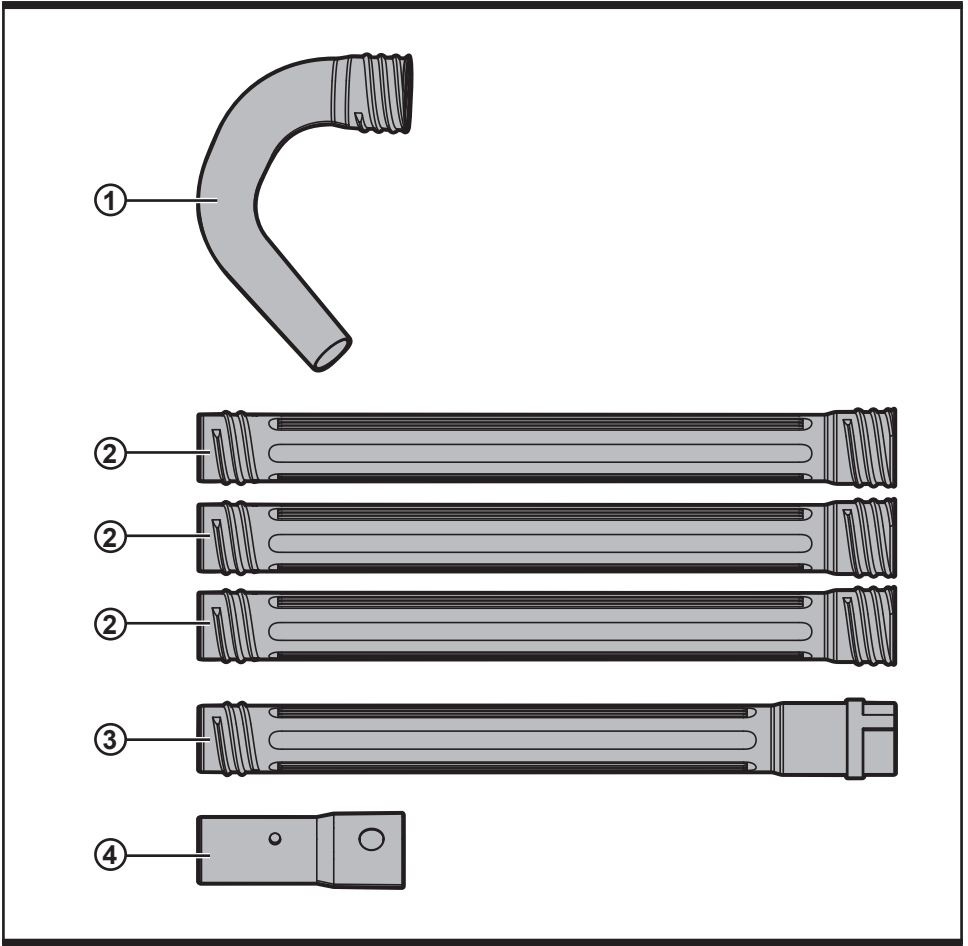

A1

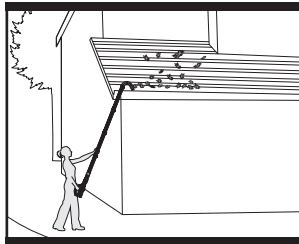

A2

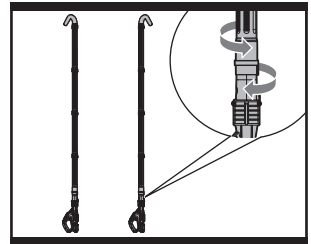

B

1. GUTTER TUBE NOZZLE (QUANTITY OF 1)

2. GUTTER TUBE EXTENSION (QUANTITY OF 3)

3. GUTTER TUBE ADAPTER (QUANTITY OF 1)

4. GUTTER TUBE CONNECTER (QUANTITY OF 1)

SAFETY INSTRUCTIONS

 **WARNING!** User must read the product manual to fully understand this product prior to use, and follow all safety instructions as outlined in the WORXAIR™ Operator's Manual.

 **CAUTION!** The user must wear the appropriate clothing and safety goggles when operating this product. Be aware of all bystanders, pets and objects in a close proximity.

- **DO NOT** operate blower and attachments when fatigued.
- **DO NOT** overreach or stand on unstable support. Keep good footing and balance at all times.
- Never direct airflow towards bystanders. Always be aware of the direction that the debris will be thrown.
- Use a face filter mask to avoid breathing dust and debris.

ASSEMBLY AND OPERATION

1. ATTACH THE GUTTER KIT AS SHOWN IN Fig. A1:

Connect the (1, 2, 3) components by screwing together. Snap the (3, 4, Blower) components together.

NOTE:

Use only enough GutterTube Extensions to comfortably reach the inside of the rain gutter.

2. OPERATE ACCORDING TO Fig. A2:

The GutterTube Nozzle can be adjusted to any desired direction by rotating the GutterTube Connector as shown in Fig. B. Gutter cleaning applications will vary. It is recommended to try various positions to find the most effective working position for the type of house and gutter design.

1. BUSE DU TUYAU POUR GOUTTIÈRE (1 PIÈCE)

2. EXTENSION DU TUYAU POUR GOUTTIÈRE (3 PIÈCES)

3. ADAPTATEUR DU TUYAU POUR GOUTTIÈRE (1 PIÈCE)

4. RACCORD DU TUYAU POUR GOUTTIÈRE (1 PIÈCE)

DIRECTIVES SÉCURITAIRES



AVERTISSEMENT! L'utilisateur doit lire avec soin le manuel de l'appareil pour bien comprendre ce produit avant son utilisation, et suivez toutes les directives sécuritaires décrites dans votre manuel d'utilisateur des WORXAIR™.



PRUDENCE! L'utilisateur doit porter les vêtements et lunettes de sécurité appropriés lorsqu'il utilise cet appareil. Soyez conscient de toutes les personnes, animaux domestiques et objets se trouvant à proximité.

- **N'UTILISEZ PAS** la souffleuse et les accessoires lorsque vous êtes fatigué.
- **NE TENTEZ PAS** d'atteindre hors portée ou de vous tenir debout sur un support instable. Maintenez une bonne prise de pied et votre équilibre en tout temps.
- Ne dirigez jamais le jet d'air vers les personnes se tenant près. Soyez toujours conscient de la direction dans laquelle les débris seront projetés.
- Utilisez un masque facial filtrant pour éviter de respirer de la poussière et des débris.

ASSEMBLAGE ET FONCTIONNEMENT

1. RACCORDEZ LA TROUSSE POUR GOUTTIÈRE COMME L'INDIQUE la Fig. A1:

Raccordez les pièces 1, 2 et 3 en les vissant ensemble. Cliquez les pièces 3, 4 et Souffleur en place.

REMARQUE:

Utilisez uniquement le nombre de Extension du tuyau pour gouttière vous permettant d'atteindre l'intérieur des gouttières.

2. UTILISEZ SELON La Fig. A2:

La buse du tuyau pour gouttière peut être ajustée dans la direction désirée en tournant le raccord du tuyau pour gouttière comme l'indique la Fig. B. Les applications de nettoyage de gouttières varieront. Il est recommandé d'essayer différentes positions pour découvrir la position de travail la plus efficace pour le type de maison et de conception de gouttières.

-
- 1. BOQUILLA DE TUBO DEL CANAL (CANTIDAD 1)**
 - 2. EXTENSIÓN DE TUBO DEL CANAL (CANTIDAD 3)**
 - 3. ADAPTADOR DE TUBO DEL CANAL (CANTIDAD 1)**
 - 4. CONECTOR DE TUBO DEL CANAL (CANTIDAD 1)**
-

INSTRUCCIONES DE SEGURIDAD



¡ADVERTENCIA!

El usuario debe leer el manual del producto para entender totalmente este producto antes de usarlo, y siga todas las instrucciones de seguridad descritas en el manual del operador de WORXAIR™.



¡PRECAUCIÓN! El usuario debe utilizar

la ropa adecuada y gafas de seguridad cuando opere este producto. Tenga en cuenta a todos los transeúntes, mascotas y objetos que estén cerca.

- **NO** opere el soplador y accesorios cuando estén sobrecargados.
- **NO** intente alcanzar o pararse sobre soporte inestable. Mantenga bien la postura y el equilibrio en todo momento.
- Nunca dirija flujo de aire directo hacia transeúntes. Siempre tenga en cuenta la dirección de los residuos que se arrojarán.
- Use una máscara facial de filtro para evitar respirar el polvo y residuos.

ARMADO Y FUNCIONAMIENTO

1. ADHIERA EL KIT DE CANALES SEGÚN SE MUESTRA EN La Fig. A1:

Conecte los (1, 2, 3) componentes atornillándolos juntos. Apriete los (3, 4, Aspiradora) componentes juntos.

NOTA:

Use solo Extensión de tubo del canal suficiente para alcanzar cómodamente la parte interior del canal de lluvia.

2. OPERE EN CONFORMIDAD CON La Fig. A2:

La boquilla de tubo del canal se puede ajustar a la dirección deseada rotando el Conector de tubo de canal como se muestra en la Fig. B. Las aplicaciones de limpieza de canal pueden variar. Se recomienda probar diversas posiciones para encontrar la posición de trabajo más efectiva para el tipo de casa y diseño de canal.

WORX
it's your nature

Designed in Italy. Made in China
Conçu en Italie. Fabriqué en Chine
Diseñado en Italia. Fabricado en China

Copyright © 2013, Positec. All Rights Reserved.
2CBV80APK11001A0